

INSTRUKCJA MONTAŻU ORAZ EKSPLOATACJI



WAŻNE

Montażu oprawy powinna dokonywać osoba posiadająca odpowiednie uprawnienia.

WSKAZÓWKI BEZPIECZEŃSTWA

Przed przystąpieniem do jakiegokolwiek pracy przy oprawie należy najpierw wyłączyć napięcie zasilające!

PRZEZNACZENIE:

Oprawy typu HERMES przeznaczone są do oświetlania garaży, parkingów podziemnych, hal przemysłowych.

PROCEDURA MONTAŻU OPRAWY:

**UWAGA, WEWNĄTRZ OPRAWY WYSTĘPUJE WYSOKIE NAPIĘCIE!
PRZED ZDJĘCIEM OBUDOWY KONIECZNIE ODŁĄCZYĆ ZASILANIE OPRAWY!**

1. Wyłączyć napięcie zasilające.
2. Uchwyty montażowe przykręcić wkrętami do miejsca docelowego montażu.
3. Otworzyć oprawę (rys. 1), wypiąć moduł led z zatrzasków mocujących.
4. Podłączyć przewody zasilające oprawy do kostki zasilającej według schematu.
5. Zamocować moduł led w zatrzaskach mocujących.
6. Zamknąć oprawę (rys. 2). Zamocować oprawę na uchwytych montażowych poprzez zatrzasknięcie.
7. Oprawa może być też montowana na zawieszach, zawiesia mocuje się wtedy do uchwytych montażowych oprawy (rys. 4).
8. Sprawdzić poprawność montażu mechanicznego.
9. Włączyć napięcie zasilające.

Akcesoria do montażu znajdują się w oprawie pod modułem led.

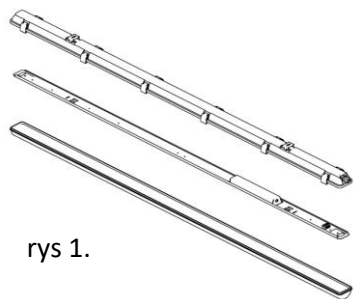

rys 1.

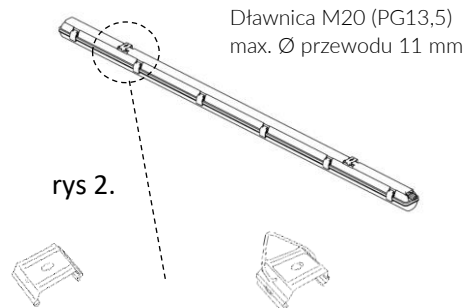

rys 2.

Montaż na kołkach rozporowyc Montaż na zawieszach stalowych

SCHEMATY PRZYŁĄCZENIOWE:

Podczas montażu należy zwracać uwagę na fabryczne oznaczenia na oprawie oraz na kolory przewodów.

OPRAWA IP66, PRZYŁĄCZ IP66:

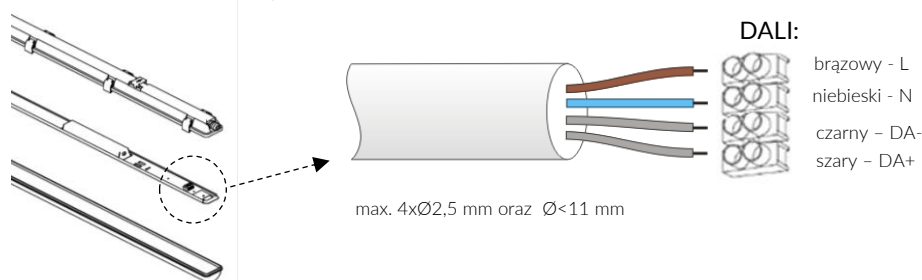

**UWAGA, WEWNĄTRZ OPRAWY WYSTĘPUJE WYSOKIE NAPIĘCIE!
PRZED ZDJĘCIEM OBUDOWY KONIECZNIE ODŁĄCZYĆ ZASILANIE OPRAWY!**

SCHEMAT ZASILANIA PRZELOTOWEGO (OPCJA –przewód zasilający Ø max. 11 mm)

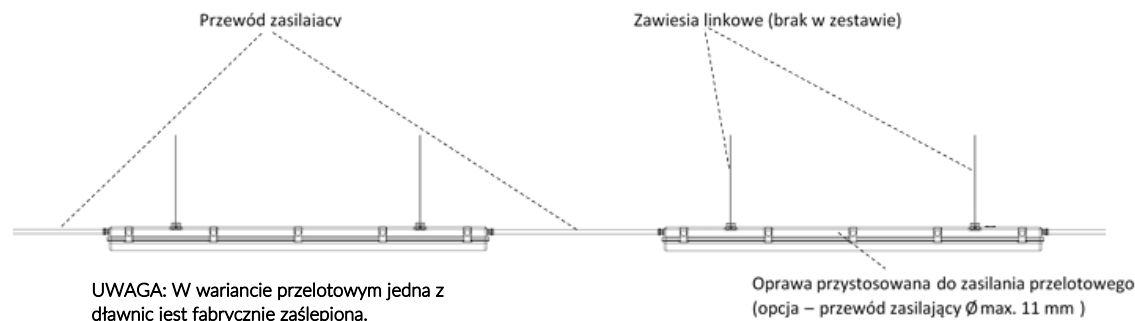

SCHEMAT ZASILANIA PRZELOTOWEGO (OPCJA – dla przewodu max. Ø 18 mm):

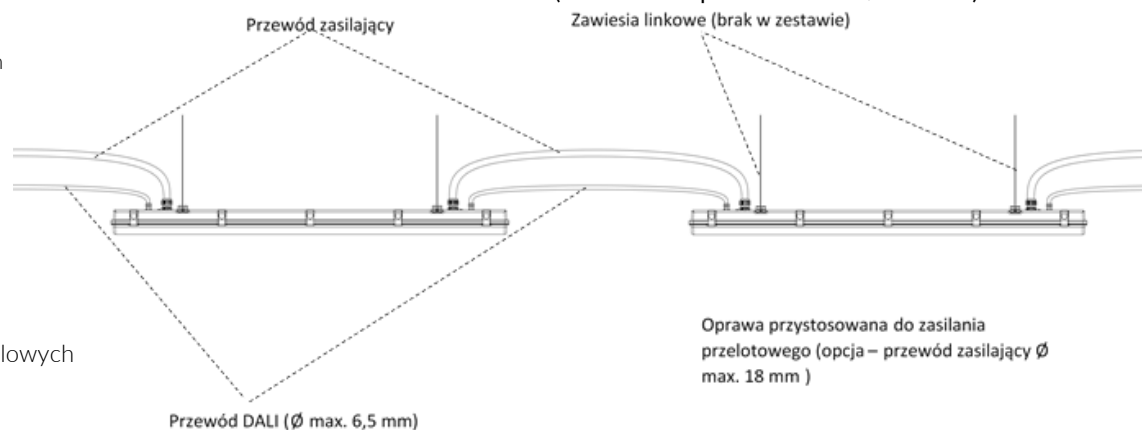

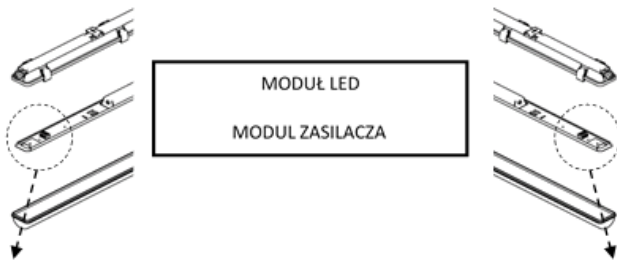

MODUŁ LED
MODUŁ ZASILACZA

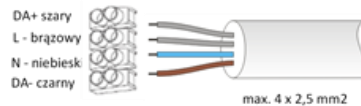

MODUŁ LED
MODUŁ ZASILACZA

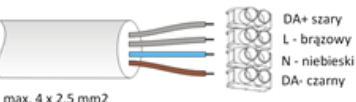

Schemat połączenia elektrycznego dla opcji PushDIM (TouchDIM)

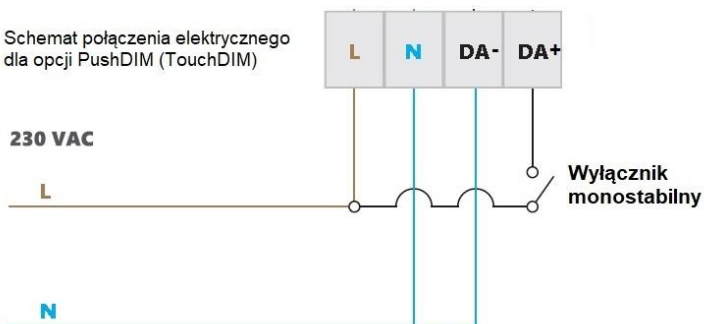

Instalacja zasilająca oprawę musi być wyposażona w osprzęt SPD zapewniający ochronę przeciwprzepięciową, zgodnie z wymaganiami norm PN-EN 60664-1 oraz PN-HD 60364-5-534.

ROZSTAW UCHWYTÓW MONTAŻOWYCH:

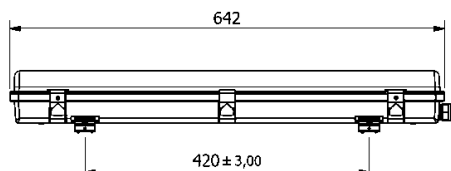
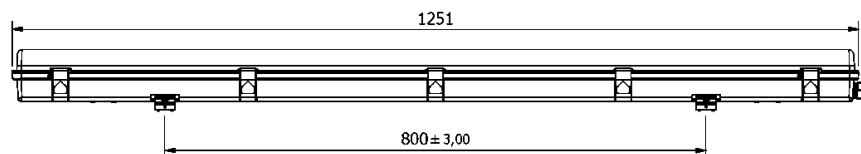
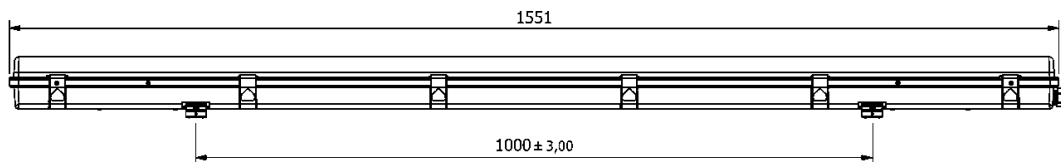

KONSERWACJA:

Aby zapewnić optymalny strumień świetlny emitowany z oprawy należy okresowo przeprowadzać konserwację klosza zabezpieczającego. W tym celu należy stosować ogólnodostępne środki czyszczące. Nie stosować do mycia strumienia wody pod ciśnieniem. Nie stosować środków żrących i rozpuszczalników. Do przetarcia oprawy do sucha stosować miękką szmatkę.

GWARANCJA PRODUKTU:

1. Poniższy produkt firmy MILOO-ELECTRONICS Sp. z o. o. został zaprojektowany i wyprodukowany w zgodzie z obowiązującymi normami. Za prawidłowe działanie i bezpieczeństwo użytkownika odpowiadają przeprowadzane w procesie produkcji kontrole jakości. Firma MILOO-ELECTRONICS Sp. z o. o. udziela gwarancji na prawidłową jakość i działanie oprawy oświetleniowej.
2. Gwarancja nie obejmuje odpowiedzialności za szkody wtórne powstałe na przedmiotach trzecich.
3. Świadczenie gwarancyjne polega na naprawie lub wymianie wadliwych części wg. wyboru producenta.
4. Gwarancja nie obejmuje uszkodzenia części podlegających zużyciu eksploatacyjnemu, uszkodzeń i usterek spowodowanych przez nieprawidłową obsługę lub konserwację.
5. W określonym okresie gwarancyjnym producent usunie braki spowodowane wadami materiałowymi lub wykonawczymi.
6. Gwarancja udzielana jest tylko w przypadku, jeżeli oprawa (nie rozłożona na części), wraz z krótkim opisem usterki, paragonem, rachunkiem zakupu (opatrzonym datą zakupu i pieczęcią sklepu) lub kopią faktury zakupowej zostanie odesłana lub dostarczona do siedziby MILOO-ELECTRONICS Sp. z o. o.

Ogólne warunki gwarancji znajdują się na stronie internetowej:

<http://www.emiloo.pl/pliki-do-pobrania/ogolne-warunki-gwarancji.html>

SERWIS NAPRAWCZY:

W razie stwierdzenia usterek będących przedmiotem gwarancji prosimy o przesłanie lub dostarczenie produktu na nasz adres firmowy. Po upływie okresu gwarancji lub w razie usterek nie objętych gwarancją, naprawy pogwarancyjne wykonuje nasz serwis firmowy. Prosimy o przesłanie lub dostarczenie lampy na adres producenta w celu oględzin i indywidualnej wyceny.

Źródło światła zastosowane w tej oprawie oświetleniowej powinno być wymieniane wyłącznie przez producenta lub jego przedstawiciela serwisowego, lub podobnie wykwalifikowaną osobę.

W związku z ciągłym rozwojem produktów zastrzegamy sobie prawo do wprowadzania zmian konstrukcyjnych w oprawach oraz aktualizowania parametrów.

Data aktualizacji: 12.06.2025

